

LISEZ CE DOCUMENT POUR ASSURER UNE UTILISATION SÉCURITAIRE ET EFFICACE DE VOTRE MÉDICAMENT

RENSEIGNEMENTS SUR LE MÉDICAMENT POUR LE PATIENT

PrWegovy® sémaglutide injection

Lisez ce qui suit attentivement avant de prendre **Wegovy®** et lors de chaque renouvellement de prescription. L'information présentée ici est un résumé et ne couvre pas tout ce qui a trait à ce médicament. Discutez de votre état de santé et de votre traitement avec votre professionnel de la santé et demandez-lui s'il possède de nouveaux renseignements au sujet de **Wegovy®**.

Mises en garde et précautions importantes Risque possible de tumeurs thyroïdiennes, parfois cancéreuses

Lors d'essais effectués sur le médicament dans le cadre d'études de longue durée, le sémaglutide, l'ingrédient actif de Wegovy®, a été administré à des rats et à des souris. Lors de ces études, le sémaglutide a causé l'apparition de tumeurs médullaires de la thyroïde, dont certaines étaient cancéreuses, chez des rats et des souris. On ne sait pas si le sémaglutide causera des tumeurs thyroïdiennes ou un type rare de cancer de la thyroïde appelé cancer médullaire de la thyroïde chez l'humain. N'utilisez pas Wegovy® si vous ou un membre de votre famille avez déjà souffert d'un type de cancer de la thyroïde appelé carcinome médullaire de la thyroïde (CMT), ou si vous êtes atteint d'une affection du système endocrinien appelée adénomatose pluriendocrinienne de type 2.

Pendant la prise de Wegovy®, informez votre médecin si vous présentez une bosse ou une enflure au cou, un enrouement, de la difficulté à avaler ou un essoufflement. Il peut s'agir de symptômes du cancer de la thyroïde. Vous devriez discuter avec votre médecin de toute préoccupation que vous avez au sujet des risques associés à l'utilisation de Wegovy®.

Pour quoi Wegovy® est-il utilisé?

Wegovy® est utilisé pour la gestion du poids à long terme en plus d'un régime hypocalorique et d'une augmentation de l'activité physique chez les adultes qui ont :

- un IMC de 30 kg/m² ou plus (obésité) ou
- un IMC de 27 kg/m² et moins de 30 kg/m² et des problèmes de santé liés au poids.

** L'IMC (indice de masse corporelle) est une mesure de votre poids par rapport à votre taille. Consultez votre médecin pour faire mesurer votre IMC.*

Wegovy® est utilisé pour la gestion du poids à long terme en plus d'un régime hypocalorique et d'une augmentation de l'activité physique chez les adolescents âgés de 12 à moins de 18 ans qui sont atteints d'obésité, diagnostiquée par un médecin, ou qui n'ont pas réussi à perdre du poids avec un régime alimentaire et un programme d'exercice.

Comment Wegovy® agit-il?

Wegovy® est semblable à une hormone naturelle appelée *glucagon-like peptide-1* (GLP-1) qui est libérée de l'intestin après un repas. Wegovy® agit en vous donnant la sensation d'être plus rassasié et moins affamé. Wegovy® doit être utilisé en complément d'un régime hypocalorique

et d'une augmentation du niveau d'activité physique.

Quels sont les ingrédients de Wegovy®?

Ingrédients médicinaux : sémaglutide

Stylo à usage unique

Ingrédients non médicinaux : acide chlorhydrique, chlorure de sodium, eau pour injection, hydroxyde de sodium et phosphate disodique dihydraté

Stylo à usage multiple

Ingrédients non médicinaux : acide hydrochlorique, eau pour injection, hydroxyde de sodium, phénol, phosphate disodique dihydraté, propylène glycol

Wegovy® est disponible sous les formes posologiques suivantes :

Wegovy® se présente sous la forme d'une solution injectable limpide et incolore dans un stylo prérempli.

Wegovy® est disponible dans une boîte contenant 4 stylos à usage unique, préremplis, jetables, permettant d'injecter des doses de 0,25 mg, 0,5 mg, 1 mg, 1,7 mg ou 2,4 mg. Les stylos administrant des doses de 0,25 mg, 0,5 mg et 1 mg contiennent 0,5 mL de solution. Les stylos administrant des doses de 1,7 mg et 2,4 mg contiennent 0,75 mL de solution.

Wegovy® est disponible dans une boîte contenant 1 stylo à usage multiple, prérempli, jetable, permettant d'injecter des doses de 0,25 mg, 0,5 mg, 1 mg, 1,7 mg ou 2,4 mg. Les stylos administrant des doses de 0,25 mg et 0,5 mg contiennent 1,5 mL de solution. Les stylos administrant des doses de 1 mg, 1,7 mg et 2,4 mg contiennent 3 mL de solution.

Votre stylo à usage unique ne doit être utilisé qu'une seule fois. Il comprend :

- **une dose préétablie;**
- **un couvre-aiguille** qui masque l'aiguille intégrée avant, pendant et après l'utilisation;
- **une posologie automatique** qui commence lorsque le capuchon de l'aiguille est appuyé contre votre peau comme décrit par votre professionnel de la santé.

Votre stylo à usage multiple peut être utilisé plusieurs fois. Il comprend :

- **4 doses de 0,25 mg, 0,5 mg, 1 mg, 1,7 mg ou 2,4 mg;**
- **4 aiguilles jetables.**

N'utilisez pas Wegovy® si :

- Vous êtes allergique au sémaglutide ou à l'un des autres ingrédients de ce médicament.
- Vous-même ou un membre de votre famille avez déjà été atteint d'un cancer médullaire de la thyroïde.
- Vous souffrez d'une adénomatose pluriendocrinienne de type 2.
- Vous êtes enceinte ou vous allaitez.

Consultez votre professionnel de la santé avant de prendre Wegovy®, afin de réduire la possibilité d'effets secondaires et pour assurer la bonne utilisation du médicament.

Mentionnez à votre professionnel de la santé tous vos problèmes de santé, notamment si :

- Vous-même ou un membre de votre famille souffrez ou avez déjà souffert d'un carcinome médullaire de la thyroïde (CMT), ou vous souffrez d'une adénomatose

- pluriendocrinienne de type 2.
- Vous souffrez de diabète de type 1.
- Vous avez déjà souffert d'acidocétose diabétique (augmentation de la concentration de cétones dans le sang ou l'urine).
- Vous avez déjà eu une réaction allergique à OZEMPIC® ou à RYBELSUS®.
- Votre fréquence cardiaque est élevée (pouls rapide).
- Vous avez déjà présenté une inflammation du pancréas (pancréatite).
- Vous allaitez ou prévoyez d'allaiter.
- Vous êtes enceinte ou prévoyez de le devenir.
- Vous êtes atteint d'insuffisance rénale au stade terminal.
- Vous avez des problèmes gastro-intestinaux (digestifs), y compris une diarrhée, une déshydratation et/ou des vomissements graves.
- Vous êtes atteint d'une maladie hépatique (du foie).
- Vous êtes atteint d'une maladie oculaire diabétique (rétinopathie diabétique).
- Vous souffrez d'insuffisance cardiaque.
- Vous avez déjà souffert d'une maladie de la vésicule biliaire.
- Vous avez déjà tenté de vous suicider, ou vous avez eu des pensées suicidaires ou fait une dépression.

Autres mises en garde à connaître :

Enfants et adolescents

Wegovy® n'est pas recommandé chez les enfants et les adolescents de moins de 12 ans ou pesant moins de 60 kg (132 livres), puisque l'innocuité et l'efficacité n'ont pas été étudiées chez ce groupe d'âge et pour cette plage de poids.

Grossesse et allaitement

Avisez votre médecin si vous êtes enceinte, pensez l'être ou prévoyez de le devenir. Wegovy® ne doit pas être utilisé pendant la grossesse ni pendant au moins deux mois avant une grossesse planifiée, car on ignore l'effet qu'il peut avoir sur un enfant à naître.

Si vous pouvez devenir enceinte pendant l'utilisation de Wegovy®, il est recommandé d'utiliser une méthode contraceptive.

N'utilisez pas Wegovy® si vous allaitez, car on ne sait pas s'il passe dans le lait maternel.

Conduite de véhicules et utilisation de machines

Si vous utilisez ce médicament en association avec certains médicaments contre le diabète (p. ex. une sulfonylurée ou de l'insuline), il est possible que votre glycémie soit faible, ce qui peut réduire votre capacité à vous concentrer ou entraîner des étourdissements. Évitez de conduire ou d'utiliser des machines si vous vous sentez étourdi ou êtes incapable de vous concentrer. Consultez votre médecin pour obtenir de plus amples renseignements.

Douleur à l'estomac intense et persistante pouvant être due à une inflammation du pancréas

Si vous présentez une douleur intense et persistante à l'estomac, consultez immédiatement un médecin, car il pourrait s'agir d'une pancréatite (inflammation du pancréas) aiguë.

Effets sur le système digestif et déshydratation

Durant le traitement par Wegovy®, vous pourriez présenter des nausées, des vomissements et de la diarrhée. Ces effets secondaires peuvent entraîner une déshydratation (perte de liquides). Il est donc important de boire beaucoup de liquides pour prévenir une déshydratation. Ceci est

particulièrement important si vous avez des problèmes rénaux. Si vous avez des questions ou des préoccupations, consultez votre médecin.

Maladie oculaire diabétique (rétinopathie)

Ce médicament pourrait temporairement aggraver la maladie oculaire diabétique. Si vous êtes atteint d'une maladie oculaire diabétique et ressentez des problèmes oculaires ou visuels pendant que vous prenez ce médicament, parlez-en à votre médecin.

Faible taux de sucre dans le sang (hypoglycémie)

Le fait de prendre certains antidiabétiques (p. ex. une sulfonilurée ou de l'insuline) lorsque vous commencez à prendre Wegovy® pourrait entraîner une hypoglycémie. Votre médecin pourrait vous demander de vérifier votre glycémie. Cette méthode aidera votre médecin à décider si la dose de votre médicament antidiabétique doit être modifiée.

Mentionnez à votre professionnel de la santé de toute la médication que vous prenez, y compris les médicaments, les vitamines, les minéraux, les suppléments naturels ou les produits alternatifs.

Personnes atteintes de diabète

En particulier, avisez votre médecin, votre pharmacien ou votre infirmière si vous prenez l'un ou l'autre des médicaments suivants :

- une sulfonilurée,
- de l'insuline.

Ne prenez pas Wegovy® comme substitut à l'insuline.

Les produits qui suivent pourraient être associés à des interactions médicamenteuses avec Wegovy® :

Voici une liste non exhaustive des médicaments qui peuvent accroître votre rythme cardiaque. Vous devriez vérifier auprès de votre médecin ou de votre pharmacien avant de prendre tout autre médicament en association avec Wegovy® :

- médicaments pour le traitement de l'hypertension,
- médicaments pour le traitement de l'insuffisance cardiaque,
- médicaments pour le traitement d'une infection par le VIH,
- médicaments pour le traitement d'un trouble de déficit de l'attention avec hyperactivité,
- médicaments coupe-faim ou pour perdre du poids,
- décongestionnants,
- médicaments pour le traitement de l'asthme.

Comment prendre Wegovy®

Wegovy® est administré par injection sous la peau (injection sous-cutanée). Ne l'injectez pas dans une veine ou un muscle. Les endroits du corps les plus appropriés pour les injections sont l'avant des cuisses, la partie avant de la taille (abdomen) ou le haut des bras.

Avant votre première utilisation du stylo, votre professionnel de la santé vous montrera comment l'utiliser.

Des instructions détaillées sur l'utilisation sont fournies au verso du présent feuillet.

Utilisez toujours ce médicament exactement comme votre médecin vous l'a prescrit. En cas

d'incertitude, consultez votre médecin, votre pharmacien ou votre infirmière.

Vous devez utiliser Wegovy® une fois par semaine, le même jour chaque semaine si possible. Vous pouvez vous administrer l'injection à tout moment de la journée, sans tenir compte des repas. Il est recommandé de noter sur la boîte le jour de la semaine choisi (p. ex. le mercredi).

Au besoin, vous pouvez changer la journée de votre injection hebdomadaire de Wegovy®, pourvu qu'il y ait un intervalle d'au moins 3 jours entre les doses de ce médicament.

Votre médecin vous prescrira d'abord un régime hypocalorique et un programme d'activité physique lorsque vous commencerez à prendre Wegovy®. Suivez ce régime et ce programme pendant votre traitement.

Dose habituelle :

Adultes

La dose recommandée est de 2,4 mg une fois par semaine.

Votre traitement commencera à une faible dose qui sera progressivement augmentée au cours des 16 semaines de traitement.

- Lorsque vous commencez à prendre Wegovy®, la dose initiale est de 0,25 mg une fois par semaine.
- Votre médecin vous demandera d'augmenter graduellement votre dose toutes les 4 semaines jusqu'à ce que vous atteigniez la dose recommandée de 2,4 mg une fois par semaine.

On vous demandera de suivre le tableau ci-dessous.

| Augmentation progressive de la dose | Dose hebdomadaire |
|-------------------------------------|-------------------|
| Semaines 1 à 4 | 0,25 mg |
| Semaines 5 à 8 | 0,5 mg |
| Semaines 9 à 12 | 1 mg |
| Semaines 13 à 16 | 1,7 mg |
| Dose d'entretien | 2,4 mg |

- Lorsque vous atteignez la dose recommandée de 2,4 mg, continuez à utiliser cette dose. N'augmentez pas davantage votre dose.

Votre médecin évaluera régulièrement votre traitement et pourrait vous demander de modifier votre dose au besoin.

Ne cessez pas d'utiliser ce médicament sans en avoir parlé d'abord à votre médecin.

Adolescents

Pour les adolescents âgés de 12 à moins de 18 ans, il faut utiliser le même calendrier d'augmentation progressive de la dose que celui des adultes (voir ci-dessus). Les adolescents devraient viser l'atteinte de la dose d'entretien de 2,4 mg, mais ils peuvent la maintenir plus faible si la dose de 2,4 mg ne peut être atteinte ou n'est pas tolérée.

Surdosage :

Si vous prenez plus de Wegovy® que prévu, parlez-en immédiatement à votre médecin. Vous

pourriez présenter des effets secondaires comme des nausées, des vomissements et de la diarrhée ou une hypoglycémie (étourdissements, confusion, évanouissement).

Si vous pensez avoir pris trop de Wegovy[®], contactez immédiatement un professionnel de la santé, le service des urgences d'un hôpital ou votre centre antipoison régional, même en l'absence de symptômes.

Dose oubliée :

Si vous oubliez d'injecter une dose et que :

- vous vous en rendez compte au plus tard 5 jours après la date d'injection prévue de Wegovy[®], effectuez l'injection dès que vous y pensez. Injectez la dose suivante comme d'habitude le jour prévu;
- vous vous en rendez compte plus de 5 jours après la date d'injection prévue de Wegovy[®], sautez la dose oubliée. Injectez la dose suivante comme d'habitude le jour prévu.

Ne prenez pas une double dose pour compenser une dose oubliée.

Quels sont les effets secondaires qui pourraient être associés à Wegovy[®]?

En prenant Wegovy[®], vous pourriez ressentir des effets secondaires autres que ceux qui figurent dans cette liste. Si c'est le cas, communiquez avec votre professionnel de la santé. Comme tous les médicaments, ce médicament peut causer des effets secondaires chez un certain nombre de personnes.

Très courants : pouvant toucher plus de 1 personne sur 10

- Nausées ou vomissements
- Diarrhée
- Constipation
- Douleur à l'estomac
- Faiblesse ou fatigue
- Maux de tête
- Ces effets disparaissent généralement avec le temps.

Courants : pouvant toucher jusqu'à 1 personne sur 10

- Étourdissements
- Maux d'estomac ou indigestion
- Rots
- Gaz (flatulence)
- Ballonnement de l'estomac
- Inflammation de l'estomac (gastrite) – les signes comprennent une douleur à l'estomac, des nausées ou des vomissements
- Reflux ou brûlures d'estomac – aussi appelés reflux gastro-œsophagien pathologique
- Perte de cheveux
- Réactions au point d'injection
- Faible glycémie (hypoglycémie) chez les patients diabétiques
- Faible tension artérielle
- Augmentation du taux d'enzymes pancréatiques (p. ex. lipase) observée dans les analyses sanguines

- Hémorroïdes

Les signes d'alerte d'une faible glycémie peuvent survenir soudainement. Ils peuvent comprendre ce qui suit : sueurs froides; peau pâle et froide; maux de tête; battements de cœur rapides; nausées ou sensation de faim excessive; changements de la vision; somnolence ou faiblesse; nervosité, anxiété ou confusion; difficultés de concentration ou tremblements.

Votre médecin vous indiquera comment traiter une faible glycémie et quoi faire si vous remarquez ces signes d'alerte.

Une faible glycémie est plus susceptible de se produire si vous prenez aussi une sulfonylurée ou de l'insuline. Votre médecin pourrait réduire la dose de ces dernières avant l'utilisation de ce médicament.

Peu courants : pouvant toucher jusqu'à 1 personne sur 100

- Battements de cœur rapides
- Augmentation du taux d'enzymes pancréatiques (p. ex. amylase) observée dans les analyses sanguines
- Sensation de faiblesse ou évanouissement
- Faible glycémie (hypoglycémie) chez les patients non diabétiques

| Effets secondaires graves et mesures à prendre | | | |
|---|---|-------------------|---|
| Symptôme / effet | Consultez votre professionnel de la santé | | Cessez de prendre le médicament et consultez un médecin immédiatement |
| | Seulement si l'effet est grave | Dans tous les cas | |
| COURANT Patients atteints de diabète de type 2 – Complications liées à une rétinopathie diabétique – complications d'une maladie oculaire liée au diabète ou de problèmes oculaires diabétiques | | √ | |
| Calculs biliaires Symptômes : douleur soudaine dans la partie supérieure de l'estomac ou dans le dos, souvent à droite, nausées, vomissements, indigestion ou crampes | | √ | √ |
| PEU COURANT Pancréatite (douleur grave et persistante dans la région de l'estomac pouvant être un signe d'inflammation du pancréas) | | √ | √ |
| Patients atteints de diabète de type 2 – Hypoglycémie grave (faible taux de sucre dans le | | √ | |

| | | | |
|--|--|---|---|
| sang) : sensation de confusion, spasmes et évanouissement | | | |
| Appendicite Symptômes : douleur soudaine au milieu ou au bas du côté droit de l'abdomen, frissons, fièvre, nausées, vomissements | | √ | √ |
| Lésion rénale aiguë Symptômes : enflure des jambes, des chevilles et des pieds, sensation de fatigue, confusion, essoufflement, urine insuffisante | | √ | √ |
| RARE Symptômes d'une réaction allergique grave (réaction anaphylactique, œdème de Quincke) : difficulté à respirer, enflure du visage, des lèvres, de la langue et/ou de la gorge, difficulté à avaler et battements de cœur rapides | | √ | √ |

En cas de symptôme ou d'effet secondaire gênant non mentionné dans le présent document ou d'aggravation d'un symptôme ou d'un effet secondaire vous empêchant de vaquer à vos occupations quotidiennes, parlez-en à votre professionnel de la santé.

Déclaration des effets secondaires

Vous pouvez déclarer des effets secondaires soupçonnés d'être associés à l'utilisation d'un produit à Santé Canada en

- Visitant le site Web des [déclarations des effets indésirables](https://www.canada.ca/fr/sante-canada/services/medicaments-produits-sante/medeffet-canada/declaration-effets-indesirables.html) (<https://www.canada.ca/fr/sante-canada/services/medicaments-produits-sante/medeffet-canada/declaration-effets-indesirables.html>) pour vous informer sur comment faire une déclaration en ligne, par courriel ou par télécopieur, ou
- Téléphonant sans frais au 1 866 234-2345.

REMARQUE : Consultez votre professionnel de la santé si vous avez besoin de renseignements sur le traitement des effets secondaires. Le Programme Canada Vigilance ne donne pas de conseils médicaux.

Entreposage :

Conservez hors de la portée et de la vue des enfants.

N'utilisez pas ce médicament après la date de péremption indiquée sur l'étiquette du stylo et sur la boîte (après « EXP »). La date de péremption correspond au dernier jour du mois indiqué.

Gardez-le loin de l'élément réfrigérant du réfrigérateur. Ne congelez pas Wegovy® et n'utilisez pas Wegovy® s'il a été congelé. Protégez-le de la chaleur excessive et de la lumière.

Le stylo Wegovy® est destiné à être utilisé par une seule personne.

Wegovy® ne doit pas être utilisé s'il n'apparaît pas limpide et incolore ou presque incolore.

Ne jetez pas les médicaments dans les eaux d'égout ou avec les déchets ménagers. Demandez à votre pharmacien comment vous débarrasser des médicaments dont vous n'avez plus besoin. Ces mesures permettront de protéger l'environnement.

Stylo à usage unique

Conservez le stylo Wegovy® à usage unique au réfrigérateur entre 2 °C et 8 °C. Au besoin, avant le retrait du capuchon, chaque stylo à usage unique peut être conservé à une température inférieure à 30 °C pendant un total de 28 jours.

Si votre stylo a été exposé à la lumière ou à des températures supérieures à 30 °C, a été sorti du réfrigérateur pendant plus de 28 jours ou a été congelé, jetez-le.

L'entreposage du stylo Wegovy® à usage unique dans l'emballage d'origine est recommandé jusqu'au moment de l'administration afin de le protéger de la lumière.

Jetez en toute sécurité le stylo Wegovy® à usage unique dans un contenant pour objets pointus et tranchants après utilisation. Ne mettez pas au rebut le stylo dans vos ordures ménagères.

Stylo à usage multiple

En dehors des périodes d'utilisation, laissez le capuchon sur le stylo pour le protéger de la lumière.

Avant utilisation :

Conservez le produit au réfrigérateur (entre 2 °C et 8 °C).

Pendant la période d'utilisation :

Vous pouvez conserver le stylo pendant 8 semaines lorsqu'il est entreposé à une température inférieure à 30 °C ou au réfrigérateur (entre 2 °C et 8 °C).

Si votre stylo a été exposé à des températures supérieures à 30 °C, a été sorti du réfrigérateur pendant plus de 8 semaines ou a été congelé, jetez-le.

Retirez toujours l'aiguille d'injection après chaque injection et rangez le stylo sans qu'une aiguille y soit fixée. Cela permet d'éviter une obstruction de l'aiguille, une contamination, une infection, une fuite de solution ou une dose inexacte.

Pour en savoir davantage au sujet de Wegovy®, vous pouvez :

- communiquer avec votre professionnel de la santé;
- lire la monographie de produit intégrale rédigée à l'intention des professionnels de la santé, qui renferme également les renseignements sur le médicament pour le patient. Ce document est disponible sur le [site Web de Santé Canada](https://www.canada.ca/fr/santecanada/medicaments/medicaments-actuels/wegovy.html), le site Web du fabricant (<https://caf.novonordisk.ca>), ou peut être obtenu en téléphonant au 1-800-465-4334.

Le présent dépliant a été rédigé par Novo Nordisk Canada Inc.

Dernière révision : 2023

Wegovy[®], NovoFine[®], NovoFine[®] Plus et Novo Nordisk sont des marques de commerce de Novo Nordisk A/S et utilisées sous licence par Novo Nordisk Canada Inc.

© 2023

Novo Nordisk Canada Inc.

Directives d'utilisation

Stylo prérempli à usage unique Wegovy®

sémaglutide injection

Wegovy® est disponible en cinq concentrations :

0,25 mg / 0,5 mL

0,5 mg / 0,5 mL

1 mg / 0,5 mL

1,7 mg / 0,75 mL

2,4 mg / 0,75 mL

Utilisez Wegovy® une fois par semaine

Avant d'utiliser le stylo Wegovy® pour la première fois, demandez à votre professionnel de la santé ou à votre aidant comment préparer et injecter Wegovy® de manière appropriée.



Pull out to get started

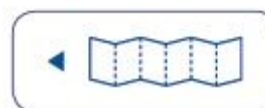

Remarque importante

Lisez les directives suivantes avant de commencer à utiliser Wegovy®. Ces renseignements ne remplacent pas les discussions avec votre fournisseur de soins de santé concernant votre état médical ou votre traitement.

- **Votre stylo Wegovy® est pour une seule utilisation.** Le stylo Wegovy® est réservé à l'usage sous-cutané (sous la peau).
- **La dose de Wegovy® est déjà réglée sur votre stylo.**
- **L'aiguille est couverte par le capuchon de l'aiguille et l'aiguille ne sera pas visible.**
- Ne retirez pas le capuchon du stylo avant d'être prêt à faire l'injection.
- Ne touchez pas au capuchon de l'aiguille ou n'appuyez pas sur celui-ci. Vous pourriez vous blesser en vous piquant avec l'aiguille.
- Votre injection de Wegovy® commencera lorsque le protège-aiguille sera appuyé fermement contre votre peau.
- Pendant l'administration de la dose, une barre jaune apparaîtra dans la fenêtre du stylo.
- **Ne retirez pas** le stylo de votre peau avant que la barre jaune de la fenêtre du stylo ait cessé de bouger. Si le stylo est retiré trop tôt ou si vous n'avez pas appuyé fermement le stylo contre la peau pendant toute la durée de l'injection, un peu de médicament peut apparaître sur la peau ou gicler de l'aiguille et vous pourriez ne pas recevoir votre dose complète de Wegovy®.
- Si la barre jaune ne commence pas à bouger ou s'arrête pendant l'injection, communiquez avec votre fournisseur de soins de santé.
- Le capuchon de l'aiguille se verrouillera lorsque le stylo est retiré de votre peau. **Vous ne pouvez pas arrêter l'injection et la redémarrer plus tard.**
- Les personnes aveugles ou ayant un problème de vue ne doivent pas utiliser le stylo Wegovy® sans l'aide d'une personne qui sait comment utiliser le stylo Wegovy®.

Pièces du stylo Wegovy™

Avant l'utilisation Après utilisation

Date de péremption (à l'arrière) – Vérifiez que Wegovy™ n'a pas expiré



Vérifiez toujours que vous avez le médicament et la dose prescrits par votre fournisseur de soins de santé. Soit :

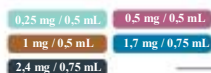

Fenêtre du stylo – Vérifiez que Wegovy™ est limpide et incolore. La présence de bulles d'air est normale. Elles ne changent pas votre dose.

Fenêtre du stylo – Vérifiez que la barre jaune a cessé de bouger pour vous assurer que vous avez reçu votre dose complète.

Capuchon de l'aiguille – L'aiguille est dissimulée à l'intérieur.

Protège-aiguille – se verrouille après utilisation.

Capuchon du stylo – Retirez-le juste avant d'être prêt à faire l'injection.

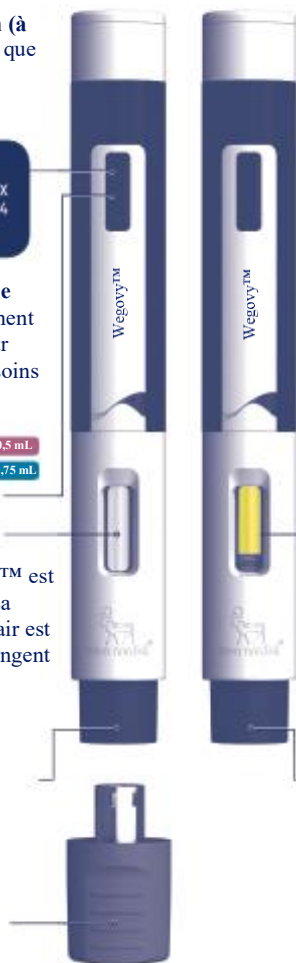

Comment utiliser votre stylo Wegovy®

N'utilisez pas votre stylo Wegovy® sans avoir reçu une formation de votre fournisseur de soins de santé. Assurez-vous que vous ou votre aidant savez comment administrer une injection avec le stylo avant de commencer votre traitement.

Lisez et suivez les instructions pour utiliser correctement votre stylo Wegovy® :

Préparation

Étape 1. Préparation de l'injection.

- **Fournitures dont vous aurez besoin pour administrer votre injection de Wegovy®** : votre stylo Wegovy®, un tampon de gaze ou un tampon d'ouate, un contenant jetable pour objets pointus et tranchants pour les stylos Wegovy® utilisés.
- **Lavez-vous les mains.**

• Vérifiez votre stylo Wegovy®.

⚠ N'utilisez pas votre stylo Wegovy® si :

- le stylo semble avoir été utilisé ou une partie du stylo semble cassée, par exemple s'il a été échappé;
- le médicament Wegovy® semble trouble dans la fenêtre du stylo;
- la date de péremption est passée.

Étape 2. Sélection de votre point d'injection.

- Choisissez la partie supérieure de vos bras, la partie supérieure de vos jambes (l'avant des cuisses) ou la partie inférieure de votre ventre (l'injection doit être faite à au moins 5 cm [2 po] de votre nombril).
- Ne faites pas l'injection dans un endroit où la peau est sensible, meurtrie, rouge ou dure. Évitez de faire l'injection dans les zones avec des cicatrices ou des vergetures.
- Vous pouvez faire l'injection dans la même région chaque semaine, mais assurez-vous que vous ne la faites pas au même endroit à chaque fois.

Nettoyez le point d'injection. Ne touchez pas au point d'injection après le nettoyage.

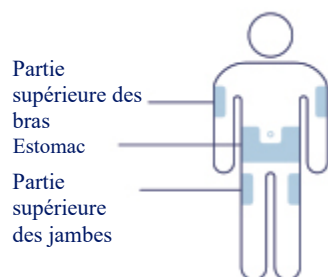

Injection

Étape 3. Retrait du capuchon du stylo.

- Retirez le capuchon du stylo de votre stylo.

Étape 4. Injection de Wegovy®.

Poussez fermement le stylo contre votre peau et continuez à appliquer une pression jusqu'à ce que la barre jaune cesse de bouger.

- Si la barre jaune ne commence pas à bouger, appuyez sur le stylo plus fermement contre votre peau.

Que se passe-t-il si du sang apparaît après l'injection?

Si du sang apparaît au point d'injection, appuyez légèrement avec un tampon de gaze ou un tampon d'ouate.



L'injection dure
environ 5 à
10 secondes

Injection

Étape 3. Retrait du capuchon du stylo.

- Retirez le capuchon du stylo.

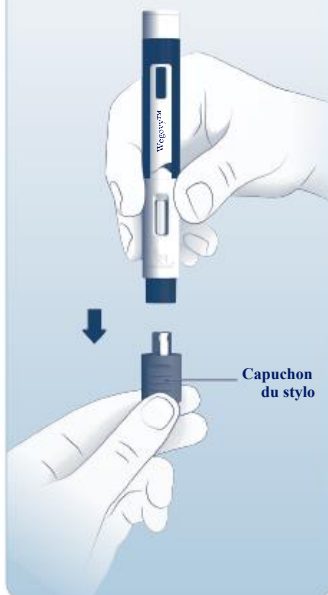

Étape 4. Injection de Wegovy®.

Poussez fermement le stylo contre votre peau jusqu'à ce que la barre jaune cesse de bouger.

- Si la barre jaune ne commence pas à bouger, appuyez sur le stylo plus fermement contre votre peau.

Que se passe-t-il si du sang apparaît après l'injection?

Si du sang apparaît au point d'injection, appuyez légèrement avec un tampon de gaze ou un tampon d'ouate.



Clic 1

L'injection commence.

Clic 2

Continuez à appliquer une pression jusqu'à ce que la barre jaune cesse de bouger.

La barre jaune a cessé de bouger. L'injection est terminée. Soulevez lentement le stylo.

Élimination

Étape 5. Élimination (mise au rebut) du stylo.

Mettez le stylo au rebut immédiatement après l'utilisation. Voir la section « Comment puis-je éliminer (jeter) les stylos Wegovy®? »

i Dépannage

- Si vous éprouvez des difficultés à administrer l'injection, changez de point d'injection en choisissant une zone d'injection plus ferme, comme la partie supérieure de la jambe ou le haut du bras, ou envisagez de vous lever pendant que vous administrez l'injection dans le bas de l'abdomen.
- Si un peu de médicament apparaît sur la peau ou gicle de l'aiguille, la prochaine fois que vous administrez une injection, assurez-vous de continuer à appliquer une pression jusqu'à ce que la barre jaune cesse de bouger. Vous pouvez ensuite soulever le stylo lentement de votre peau.

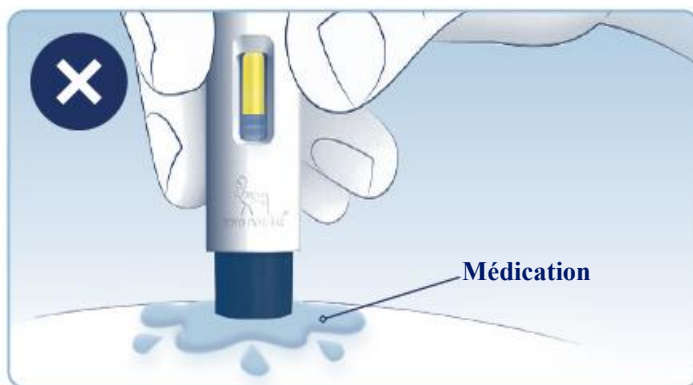

Comment puis-je éliminer (jeter) les stylos Wegovy®?

- Mettez le stylo Wegovy® dans un contenant pour objets pointus et tranchants qui résiste aux perforations.
- Ne mettez pas au rebut le stylo dans vos ordures ménagères.
- Ne réutilisez pas le stylo.
- Ne recyclez pas le stylo ou le contenant pour objets pointus et tranchants, et ne le jetez pas dans des ordures ménagères.
- Informez-vous auprès de votre fournisseur de soins de santé des options disponibles dans votre région pour éliminer correctement le contenant pour objets pointus et tranchants.
- Les directives concernant la manipulation et l'élimination du stylo ne visent pas à remplacer les politiques locales, les fournisseurs de soins de santé ou les politiques institutionnelles.
- Important : conservez votre stylo Wegovy®, votre contenant pour objets pointus et tranchants et tous les médicaments hors de la portée des enfants.

Comment prendre soin de mon stylo?

Protégez votre stylo

- N'échappez pas votre stylo et ne le cognez pas contre des surfaces dures.
- N'exposez pas votre stylo à des liquides.
- Si vous pensez que votre stylo est peut-être endommagé, n'essayez pas de le réparer. Utilisez un stylo neuf.
- Gardez le capuchon du stylo jusqu'à ce que vous soyez prêt à faire l'injection. Votre stylo ne sera plus stérile si vous conservez un stylo inutilisé sans le capuchon, si vous retirez le capuchon du stylo et que vous le remettez en place ou si le capuchon du stylo est manquant. Cela pourrait entraîner une infection.

Comment entreposer Wegovy®?

- Conservez le stylo Wegovy® au réfrigérateur entre 2 °C et 8 °C.
- Conservez Wegovy® dans l'emballage d'origine pour le protéger de la lumière.
- Au besoin, Wegovy® peut être conservé à une température inférieure à 30 °C dans l'emballage d'origine pendant une période maximale de 28 jours.
- **Ne le congelez pas.**
- Mettez le stylo au rebut si Wegovy® a été congelé, a été exposé à la lumière ou à des températures supérieures à 30 °C ou est resté hors du réfrigérateur pendant 28 jours ou plus.

Directives d'utilisation

Stylo prérempli à usage multiple Wegovy® (FlexTouch®)

Avant d'utiliser votre stylo Wegovy® une fois par semaine, **lisez attentivement ces directives** et discutez avec votre médecin, le personnel infirmier ou votre pharmacien de la façon d'injecter Wegovy® correctement.

Le stylo Wegovy® est un stylo à usage multiple qui **contient 4 de vos doses prescrites de Wegovy®, ce qui correspond à 4 utilisations de 1 fois par semaine.**

Veuillez utiliser le tableau situé au dos de la boîte pour noter le nombre d'injections que vous avez reçues et le nombre de doses restantes dans votre stylo.

Wegovy® est offert en cinq concentrations différentes, chacune contenant l'une des doses prescrites suivantes de sémaglutide :

0,25 mg **0,5 mg** **1 mg** **1,7 mg** **2,4 mg**

Commencez toujours par vérifier l'étiquette de votre stylo pour vous assurer qu'il contient la dose prescrite de Wegovy®.

Votre stylo est conçu pour être utilisé avec les aiguilles jetables à usage unique NovoFine® Plus ou NovoFine® d'une longueur maximale de 8 mm.

L'emballage contient :

- 1 stylo Wegovy®
- 4 aiguilles jetables
- 1 feuillet

- **Renseignements importants**

Lisez les directives suivantes avant de commencer à utiliser Wegovy®. Ces renseignements ne remplacent pas les discussions avec votre fournisseur de soins de santé concernant votre état de santé ou votre traitement.

- **Injectez une seule dose de Wegovy® une fois par semaine.** Si vous ne prenez pas votre dose de Wegovy® comme prescrit, vous pourriez ne pas bénéficier de l'effet prévu de ce médicament.
- Si vous prenez plus d'un type de médicament injectable, il est très **important de vérifier le nom et la dose** sur l'étiquette de votre stylo **avant de l'utiliser.**
- **Si vous avez un problème de vue et que vous ne pouvez pas suivre ces instructions, n'utilisez pas le stylo sans aide.** Demandez l'aide d'une personne ayant une bonne vue qui est formée pour utiliser le stylo Wegovy®.
- Gardez toujours votre stylo et vos aiguilles **hors de la vue et de la portée des autres, surtout des enfants.**
- **Ne partagez jamais** votre stylo ou vos aiguilles avec d'autres.
- **Les aiguilles sont conçues pour être utilisées une seule fois. Ne réutilisez jamais vos aiguilles,** car cela pourrait entraîner une obstruction de l'aiguille, une contamination, une infection ou une dose inexacte.
- Les aidants doivent **faire très attention en manipulant les aiguilles** afin d'éviter les blessures accidentelles par piqûre d'aiguille et les infections.

Stylo Wegovy® (exemple)

Remarque : la taille de votre stylo peut différer de celle du stylo illustré sur les images. Ces

instructions s'appliquent à tous les stylos Wegovy®.

Stylo Wegovy® (exemple)

Remarque : la taille de votre stylo peut différer de celle du stylo illustré sur les images.

Ces instructions s'appliquent à tous les stylos Wegovy®.



Aiguille jetable (exemple)

Aiguille jetable (exemple)



1 Préparation du stylo et fixation d'une aiguille neuve

Vérifiez le nom et la dose de votre stylo pour vous assurer qu'il contient la dose prescrite de Wegovy®.

Retirez le capuchon du stylo.

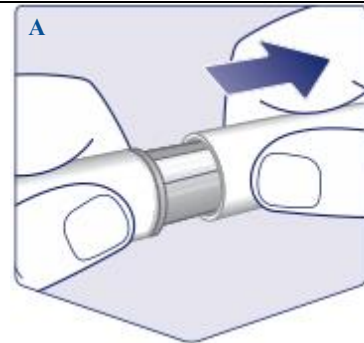

Vérifiez que la solution de Wegovy® contenue dans le stylo est claire et incolore. Regardez-la par la fenêtre du stylo. Si la solution est trouble ou colorée, n'utilisez pas ce stylo.

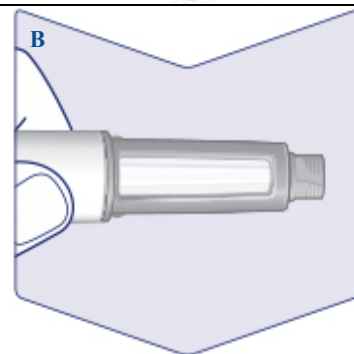

Utilisez toujours une aiguille neuve à chaque injection. Lorsque vous êtes prêt à administrer l'injection, **prenez une aiguille**. Vérifiez que la languette de papier et le capuchon externe de l'aiguille ne sont pas endommagés. Si vous constatez des dommages, la stérilité pourrait être compromise. Mettez l'aiguille au rebut et utilisez-en une nouvelle.

Enlevez la languette de papier.

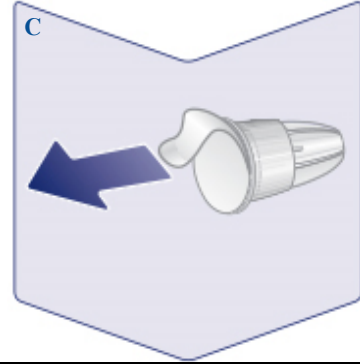

Poussez l'aiguille tout droit sur le stylo. Tournez-la pour la fixer solidement.

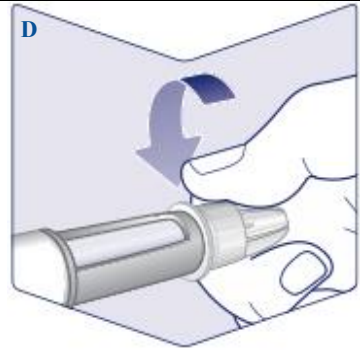

L'aiguille est recouverte par deux capuchons. Vous devez retirer les deux capuchons. Si vous oubliez de retirer les deux capuchons, aucun médicament ne sera injecté.

Retirez le capuchon externe de l'aiguille et conservez-le pour plus tard. Vous en aurez besoin pour enlever l'aiguille du stylo sans danger après l'injection.

Retirez le capuchon interne de l'aiguille et jetez-le. Il est possible qu'une goutte de solution apparaisse à la pointe de l'aiguille. Vous devez tout de même vérifier l'écoulement si vous utilisez un stylo neuf pour la première fois. Consultez la section « **Vérification de l'écoulement de chaque stylo neuf** ».

N'utilisez jamais d'aiguille courbée ou endommagée. Pour en savoir plus sur la manipulation des aiguilles, consultez la section « **À propos de vos aiguilles** » sous les présentes instructions.

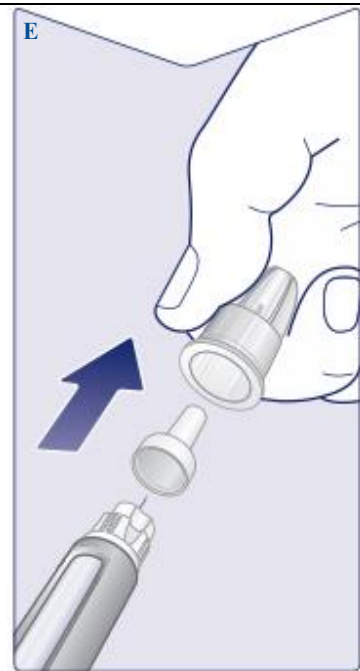

Vérification de l'écoulement de chaque stylo neuf

Si votre stylo a déjà servi, allez à la section « **2 Sélection de votre dose** ».

Vérifiez uniquement l'écoulement avant votre **première injection avec chaque stylo neuf**.

Tournez le sélecteur de dose jusqu'à ce que vous voyez le symbole de vérification d'écoulement (** →).



Assurez-vous que le symbole de vérification de l'écoulement est aligné avec l'indicateur de dose.



Tenez le stylo en position verticale, l'aiguille pointée vers le haut.

Appuyez sur le bouton-doseur et maintenez-le enfoncé jusqu'à ce que l'afficheur de dose retourne à **·0·**. Le symbole **·0·** doit être aligné avec l'indicateur de dose.

Une goutte de solution doit apparaître au bout de l'aiguille. Cette goutte indique que votre stylo est prêt à l'emploi.

Si aucune goutte n'apparaît, vérifiez de nouveau l'écoulement. **Cela ne devrait être effectué que deux fois.**

Si une goutte n'apparaît toujours pas, **changez d'aiguille et vérifiez l'écoulement encore une fois. Si aucune goutte n'apparaît**, mettez ce stylo au rebut et utilisez-en un neuf.



2 Sélection de votre dose

Tournez le sélecteur de dose jusqu'à ce que l'afficheur s'arrête et montre la dose prescrite.



La ligne pointillée () de l'afficheur de dose vous guidera vers votre dose.

Le sélecteur de dose fait un « clic » différent lorsque vous le tournez vers l'avant, vers l'arrière ou que vous dépassez votre dose. Vous entendrez un « clic » chaque fois que vous tournerez le sélecteur de dose. **Ne réglez pas la dose en comptant le nombre de « clics » que vous entendez.**

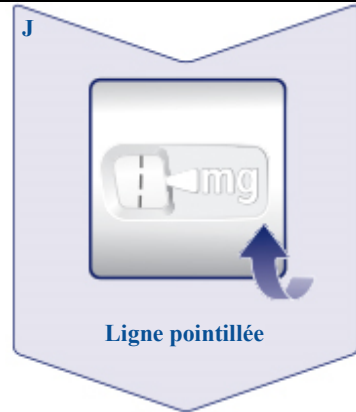

La sélection de votre dose est confirmée lorsque la dose prescrite est alignée avec l'indicateur de dose. Dans cette image, la dose de **0.25 mg** est illustrée à titre d'exemple.

Si l'afficheur de dose s'arrête avant que vous n'atteigniez la dose prescrite, consultez la section « **Avez-vous suffisamment reçu de Wegovy®?** » sous les présentes instructions.

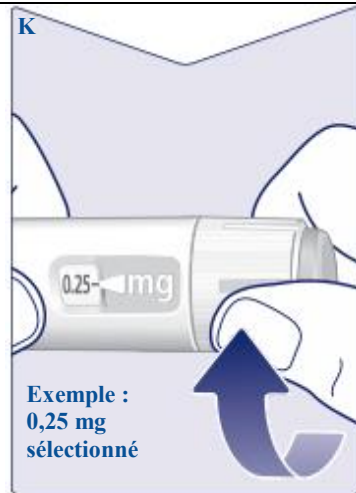

Sélection du point d'injection

Choisissez la partie supérieure de vos bras, l'abdomen ou la partie supérieure des jambes (l'injection doit être faite à au moins 5 cm de votre nombril).

Vous pouvez faire l'injection dans la même région chaque semaine, mais assurez-vous que vous ne la faites pas au même endroit que la dernière fois.

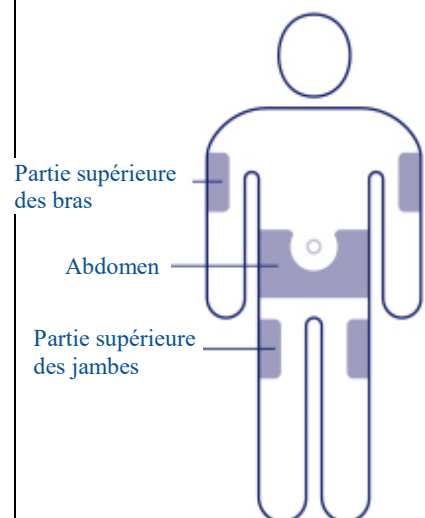

3 Injection de votre dose

Insérez l'aiguille dans votre peau comme votre professionnel de la santé vous l'a montré.

Assurez-vous que l'afficheur de dose est visible. Ne le couvrez pas avec vos doigts, car un tel contact pourrait interrompre l'injection.



Appuyez sur le bouton-doseur jusqu'à ce que l'afficheur de dose indique 0.

Continuez d'appuyer sur le bouton-doseur avec l'aiguille sous votre peau et comptez lentement jusqu'à 6. Le symbole 0 doit être aligné avec l'indicateur de dose. Vous pourriez entendre ou percevoir un « clic » lorsque l'afficheur de dose revient à 0.

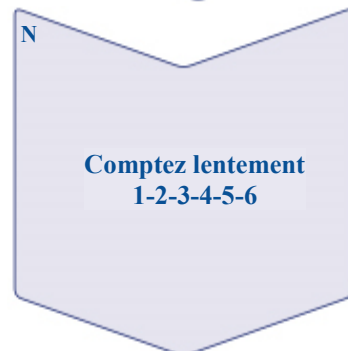
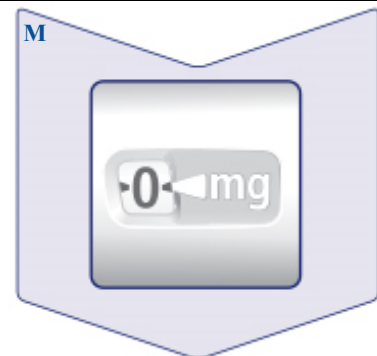

Retirez l'aiguille de la peau. Si l'aiguille est enlevée plus tôt, un jet de solution pourrait sortir de la pointe de l'aiguille et la dose complète ne sera pas administrée.

Si du sang apparaît au point d'injection, appuyez légèrement sur la zone pour arrêter le saignement.

Après l'injection, vous verrez peut-être une goutte de solution à la pointe de l'aiguille. Une telle situation est normale et ne change pas la dose injectée.

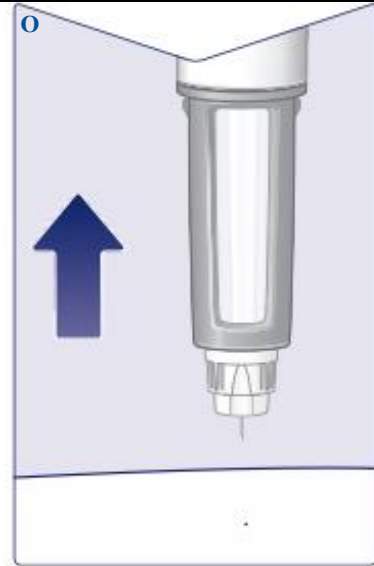

4 Après votre injection

Guidez la pointe de l'aiguille dans son capuchon externe sur une surface plane, sans toucher à l'aiguille ni au capuchon externe de l'aiguille.

Une fois l'aiguille recouverte, poussez complètement et prudemment le capuchon externe sur l'aiguille.

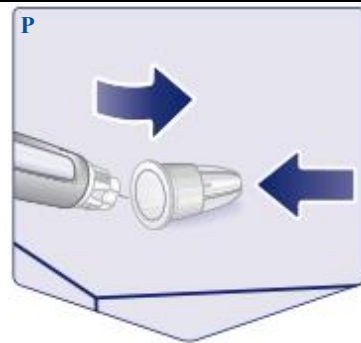

Dévissez l'aiguille et mettez-la au rebut de façon sécuritaire, en suivant les directives fournies par votre médecin, le personnel infirmier, votre pharmacien ou les autorités locales.

Ne tentez jamais de remettre le capuchon interne sur l'aiguille après l'avoir enlevé, car vous risqueriez de vous piquer.

Jetez toujours l'aiguille immédiatement après chaque injection pour éviter une obstruction de l'aiguille, une contamination, une infection et une dose inexacte. **Ne rangez jamais votre stylo si une aiguille y est fixée.**

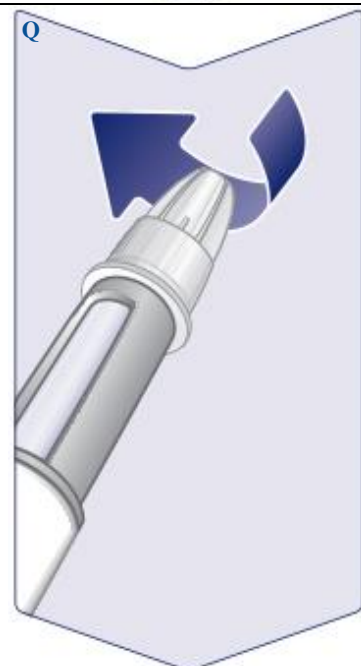

Remettez le capuchon sur votre stylo après chaque utilisation afin de protéger la solution de la lumière.



Une fois le stylo vide, jetez-le en vous assurant qu'**aucune** aiguille n'y soit fixée, comme l'indiquent les directives fournies par votre médecin, le personnel infirmier, votre pharmacien ou les autorités locales.

Le capuchon du stylo et la boîte vide peuvent être jetés dans vos ordures ménagères.

À propos de vos aiguilles

Comment savoir si l'aiguille est obstruée ou endommagée?

- Si vous appuyez continuellement sur le bouton-doseur et que l'afficheur ne retourne pas à **0**, l'aiguille est peut-être obstruée ou endommagée.
- Si tel est le cas, vous n'avez **pas** injecté de médicament, et ce, même si l'afficheur n'indique plus la dose sélectionnée au début.

Quoi faire si l'aiguille est obstruée?

- Changez l'aiguille, comme indiqué à la section « **1 Préparation du stylo et fixation d'une aiguille neuve** » et consultez la section « **2 Sélection de votre dose** ».

Entretien du stylo

Utilisez votre stylo avec précaution. Les manipulations brutales ou une mauvaise utilisation pourraient mener à des doses inexactes. Si cela se produit, vous pourriez ne pas bénéficier de l'effet prévu de Wegovy®.

- Consultez le verso de ce dépliant pour lire les conditions d'entreposage de votre stylo.
- **Ne laissez pas le stylo dans une voiture** ou un autre endroit où il pourrait faire trop chaud ou trop froid.
- **N'injectez pas Wegovy® s'il a été exposé à la lumière directe du soleil.**

- **N'exposez pas Wegovy® au gel et n'injectez jamais Wegovy® s'il a été congelé.** Jetez le stylo.
- **Évitez d'échapper le stylo** ou de le frapper sur une surface dure.
- **N'essayez pas de recharger le stylo.** Une fois vide, il doit être mis au rebut.
- **N'essayez pas de réparer le stylo** ou de le démonter.
- **Protégez le stylo de la poussière, de la saleté et de tout liquide.**
- **N'essayez pas de laver, de submerger ou de lubrifier le stylo.** Au besoin, nettoyez-le à l'aide d'un chiffon humecté d'un détergent doux.

Avez-vous suffisamment reçu de Wegovy®?

Si l'afficheur de dose s'arrête avant que vous n'atteigniez votre dose prescrite, cela signifie qu'il ne reste pas assez de médicament pour l'administration d'une dose complète. Jetez le stylo et utilisez un nouveau stylo Wegovy®.

